

チェック弁 C-G-34X

●形式表示

(例) C-04G-A-34X

サイズ
04…1/2", 06…3/4",
10…1 1/4", 16…2"
ガスケットマウンティング

設計番号
クラッキング圧力
A…0.035MPa
B…0.1MPa
C…0.35MPa
D…0.7MPa (サイズ04, 06, 10のみ)

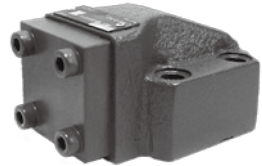

●仕様

定格圧力 MPa	35			
サイズ	04	06	10	16
定格流量 L/min	80	200	500	1000
接続管径	1/2"	3/4"	1 1/4"	2"
質量 kg	1.5	3.5	9.5	19

注) 1. 取付方向の制限はありません。
2. ポート①の圧力保持を特に必要とする場合は5~20μのラインフィルタを使用してください。

●シンボル



●圧力降下線図

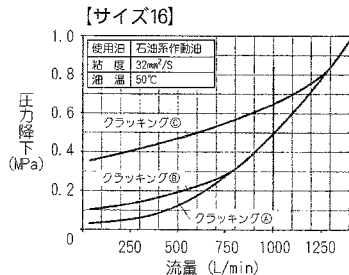
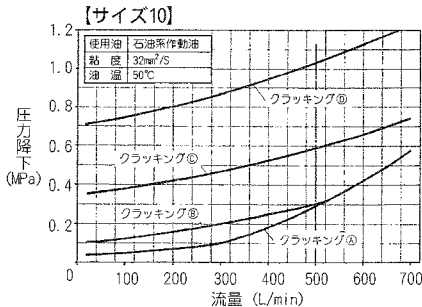
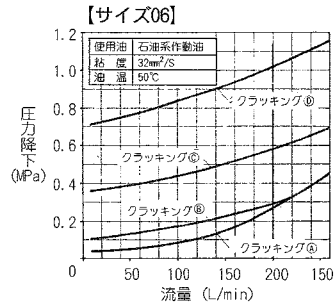
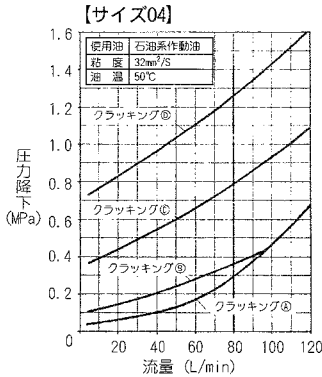

●外形寸法図

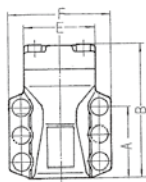
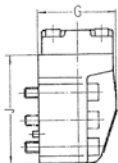
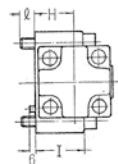

●バルブ取付寸法図

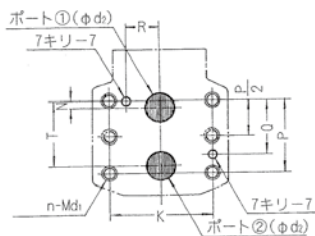

サイズ	適正締付トルク Nm
04	28~35
06	55~69
10	98~123
16	230~270

サイズ	A	B	E	F	G	H	I	J	K	N	P	O	R	T	Q	n	d ₁	d ₂
04(1/2")	45	89	45	72	50	25	31	70	54	5	35	25	17	30	10	4	8	13
06(3/4")	65	123	64	92	69	35	43	100	70	5	50	38	23	45	13	4	10	20
10(1 1/4")	95	177	86	126	96	50	50	145	100	10	75	55	30	65	16	4	12	30
16(2")	135	236	110	162	124	65	65	195	130	15	105	85	45	90	21	6	16	44

F-2

●内部構造図

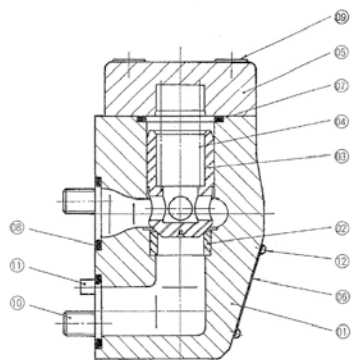

品番	部品名	04(1/2")		06(3/4")		10(1 1/4")		16(2")	
		個数	備考	個数	備考	個数	備考	個数	備考
01	本体	1		1		1		1	
02	シート	1		1		1		1	
03	チェックプランジャ	1		1		1		1	
04	スプリング	1		1		1		1	
05	カバー-A	1		1		1		1	
06	銘板	1		1		1		1	
07	Oリング	1	P22-1B	1	G30-1B	1	G45-1B	1	G60-1B
08	Oリング	2	P16-1B	2	G25-1B	2	G35-1B	2	G50-1B
09	六角穴付ボルト	4	M6×22	4	M8×25	4	M12×35	4	M16×45
10	六角穴付ボルト	4	M8×40	4	M10×55	4	M12×65	6	M16×85
11	スプリングピン	2	φ6×12	2	φ6×12	2	φ6×12	2	φ6×12
12	打込鋲	2		2		2		2	